



Ιωάννης Τσαπράζης ΑΕ

Προσφορές Ορθοδοντικά



ΟΔΟΝΤΙΑΤΡΙΚΑ-ΟΡΘΟΔΟΝΤΙΚΑ

Μιχαλακοπούλου 157, Γουδί 115 27 • Τηλ.: 210 7716.416, 210 7751.000 • Fax: 210 7711.100 • e-mail: info@tsaprazis.gr • www.tsaprazis.gr

2023-2024

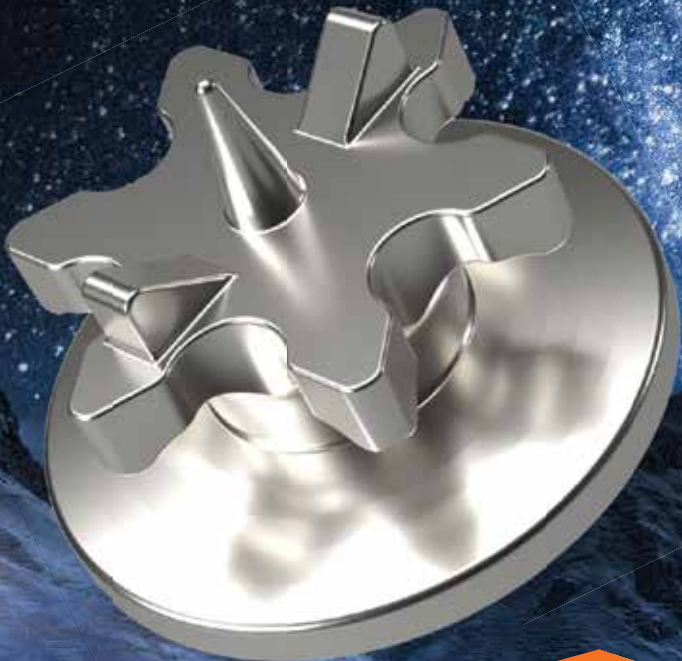

TONGUE STAR™

Για την ταχύτερη
αποκατάσταση
της ανοικτής δήξης

Το Tongue Star™ από την RMO® είναι ένα ακίνητο ορθοδοντικό αγκύλιο που έχει αποδειχθεί εξαιρετικά αποτελεσματικό στον έλεγχο της γλώσσας για τη γρήγορη διόρθωση της πρόσθιας ανοικτής δήξης και του ταχύτατου κλεισίματος της πλάγιας δήξης. Το Tongue Star™ αντιμετωπίζει την ακούσια έξη αυτών των ασθενών να πιέζουν τη γλώσσα κατά την κατάποση, την ομιλία και το φαγητό, σπρώχνοντας σταδιακά τα δόντια τους εκτός της σωστής θέσης του στο οδοντικό τόξο. Η ανοικτή δήξη αποκαθίσταται με το Tongue Star™ σε λιγότερο από 4-6 μήνες σε συνδυασμό με χρήση ενός ελαφρού πρόσθιου ελαστικού με μοτίβο κουτιού.

Το Tongue Star™ έχει εννέα ελαφρά μυτερές προεξοχές που αλλάζουν τη συνήθεια της γλώσσας με την αίσθηση σαν να πιέζεται η γλώσσα πάνω σε γυαλόχαρτο. Η λεπτεπίλεπτη σχεδίαση κάνει αυτά τα αγκύλια κατά πολύ λιγότερο ενοχλητικά από τις προηγούμενες μεθόδους ελέγχου της γλώσσας, βελτιώνοντας την άνεση και ενισχύοντας τη στοματική υγιεινή.

Tongue Star™ σε συσκευασία
των 12 τεμαχίων (A00400)

τιμή **120,00€**

RMO® BRACKETS

Άγκιστρα FLI Twin

Τεχνική Roth & MBT .018" & .022"

Το FLI TWIN δίνει εξασφαλισμένη υψηλή ποιότητα στο σχεδιασμό των συμβατικών ορθοδοντικών άγκιστρων.

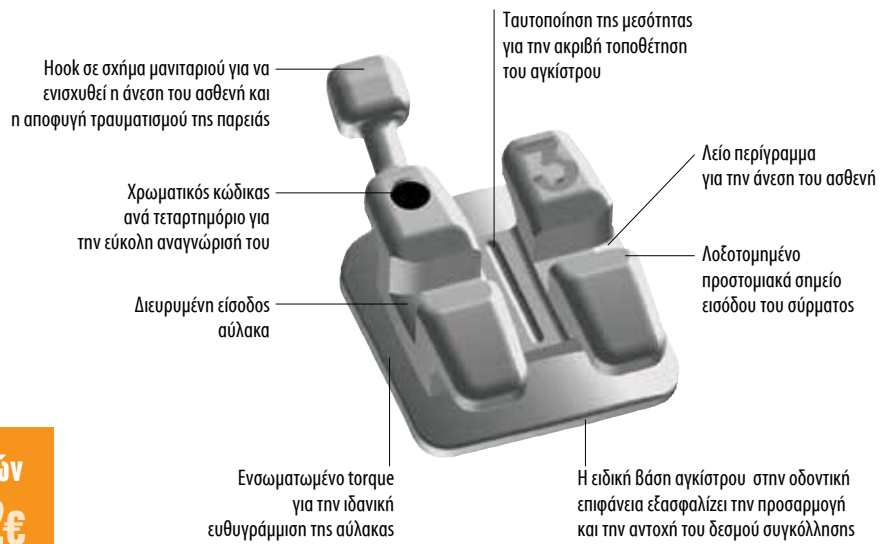

FLI Twin το τεμάχιο
2,80€

Με την αγορά 10 περιστατικών
Έκπτωση 10% | 2,52€

Άγκιστρα Synergy

Τεχνική Roth .018" & .022" - Ricketts Standard

Η επόμενη γενιά στο σχεδιασμό των άγκιστρων με μειωμένη τριβή

Το σύστημα Synergy κατασκευάζεται με την μέθοδο της υπό πίεση χύτευσης (MIM) και αποτελεί το ισχυρότερο, πιο λείο και αποστρωγγλεμένο διαθέσιμο μηχανικό ορθοδοντικό σύστημα.

Αποστρωγγλεμένο έδαφος αύλακα. Το τόξο έρχεται σε επαφή σε 2 μόνο σημεία στο έδαφος του αύλακα ελαττώνοντας σημαντικά έτσι την τριβή μεταξύ του τόξου και του άγκιστρου. Οι οξείες αιχμές του συμβατικού επιπέδου εδάφους έχουν εξαλειφθεί έτσι ώστε ακόμα και τα πολύκλινα τόξα να μην σφηνώνουν.

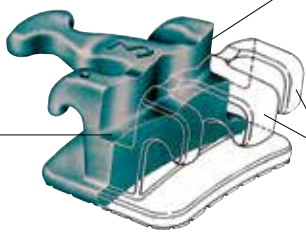

Αποστρωγγλεμένα τοιχώματα αύλακα που επιτρέπουν στο τόξο να εισέρχεται και να εξέρχεται χωρίς να σφηνώνει και χωρίς να δημιουργούνται ανεπιθύμητες τάσεις στο σύρμα.

Πολλαπλές δυνατότητες πρόσδεσης. Η συμβατική πρόσδεση είναι γύρω από τα άκρα του άγκιστρου. Το Synergy επιτρέπει στην πρόσδεση να περνά πάνω από το τόξο χωρίς να ασκούνται ανεπιθύμητες μεγάλες δυνάμεις προς τα κάτω.

Synergy το τεμάχιο
2,90€

Με την αγορά 10 περιστατικών
Έκπτωση 10% | 2,61€

Integra

Τεχνική Roth .018" & .022"

Ορθοδοντικό άγκιστρο με χαμηλό προφίλ 0,058"

Κατασκευάζεται με την τεχνική χύτευσης μέταλλου με αγωγή (MIM) στη οποία η RMO είναι πρωτοπόρος. Άγκιστρο / Βάση είναι ενιαίο σώμα και έτσι ελαχιστοποιεί το διαχωρισμό του ορθοδοντικού bracket από τη βάση του.

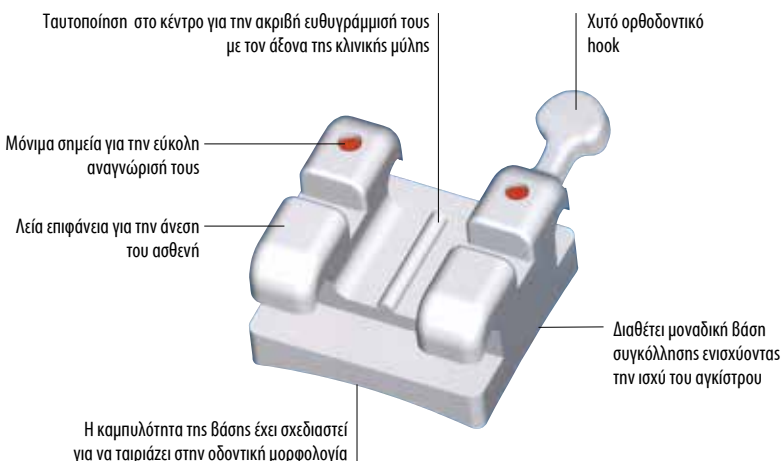

Integra το τεμάχιο
1,70€

Με την αγορά 10 περιστατικών
Έκπτωση 10% | 1,53€

Άγκιστρα Mini – Taurus

Τεχνική Roth .022"

Το μικρότερο άγκιστρο με τα μεγαλύτερα πλεονεκτήματα. Κατασκευάζεται με την προηγμένη τεχνολογία της Μεταλλικής Έγχυσης σε μήτρα και εξασφαλίζει υψηλή ποιότητα και ακριβείς και τυποποιημένες προστομιακές επιφάνειες.

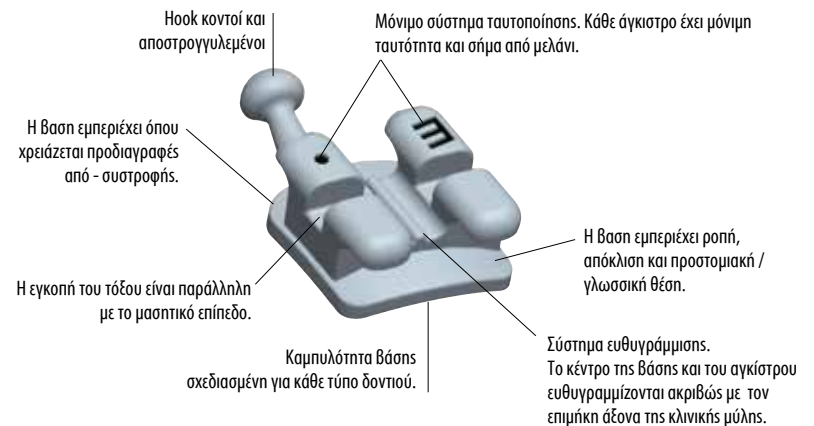

Mini Taurus το τεμάχιο **2,80€**

Κεραμικά άγκιστρα Signature III

Τεχνική Roth .018" & .022", edgewise .018" & .022"

Οι αποστρωγγλεμένες μαστικο - αυχενικές ράγες είναι τα μόνα μέρη του άγκιστρου που έρχονται σε επαφή με το δόντι με ισχυρή συγκόλληση η οποία κατά την αποσυγκόλληση απελευθερώνεται πλήρως.

Η RMO έχει σχεδιάσει μια επαναστατική εγχοπή άγκιστρων που υπάρχει μόνο στην σειρά άγκιστρων Signature III. Το διαφανές χρώμα των άγκιστρων δίνει φυσικά με κάθε απόχρωση της αδαμαντίνης καθιστώντας τα πρακτικά αόρατα.

Κατασκευασμένα από εξαιρετικής καθαρότητας 99,9% πολυκρυσταλλική αλουμίνη, τα υποαλλεργικά άγκιστρα Signature III δεν λεκιάζουν και δεν αποχρωματίζονται. Τα κεραμικά άγκιστρα προσφέρονται με δίδυμα πτερύγια ή μονά και πωλούνται σε ποσότητες ή κατά περίπτωση ακόμα και μεμονωμένα.



Signature III το τεμάχιο
10,00€

Με την αγορά 5 περιστατικών
Έκπτωση 10% | 9,00€

ΣΥΓΚΟΛΛΗΤΙΚΑ ΣΥΣΤΗΜΑΤΑ



TRULOCK™



TRULOCK™ LIGHT ACTIVATED ADHESIVE PASTE

Το Trulock™ φωτοπολυμεριζόμενο σύστημα συγκόλλησης αγκυλίων είναι ένα μονοφασικό ρητινώδες σύστημα συγκόλλησης αγκυλίων, το οποίο περιέχει φθόριο και δεν απαιτεί ανάμιξη, έτσι ελαχιστοποιούνται τα πιθανά υπολείμματα, βελτιώνεται η σταθερότητα της συγκόλλησης και δεν υπάρχουν περιορισμοί στο χρόνο εργασίας.

ΠΛΕΟΝΕΚΤΗΜΑΤΑ

- Δεν αναμιγνύεται, δεν υπάρχουν υπολείμματα
- Χαμηλού ιξώδους κονία, ελαχιστοποιεί την πιθανότητα αποκόλλησης



ΣΥΣΚΕΥΑΣΙΕΣ

- Mini kit K00073: 5gr σύριγγα, 3 ml συγκολλητικού και παρελκόμενα
- Kit K00074: 4x5 σύριγγες, 2x3 ml συγκολλητικού και παρελκόμενα

50,00€

160,00€



TRULOCK™ PRIMER ACTIVATED ADHESIVE PASTE

Το Trulock™ χημικώς πολυμεριζόμενο σύστημα συγκόλλησης αγκυλίων είναι ένα ρητινώδες σύστημα συγκόλλησης αγκυλίων με ενεργοποιητή συγκόλλησης, ειδικά για την Ορθοδοντική, για να συγκολλά μεταλλικά, κεραμικά και πλαστικά αγκύλια. Ο μοναδικός συνδυασμός των ενισχυτικών ουσιών και του ενεργοποιητή συγκόλλησης παράγει ένα ιδανικό δεσμό και το λείο, κολλώδες ιξώδες του ελαχιστοποιεί τη μετακίνηση ή αποκόλληση των αγκυλίων.

ΠΛΕΟΝΕΚΤΗΜΑΤΑ

- Χημικώς πολυμεριζόμενο για εύκολη χρήση
- Ιδανικό ιξώδες που ελαχιστοποιεί τη μετακίνηση των αγκυλίων



ΣΥΣΚΕΥΑΣΙΕΣ

- Mini kit K00084: 3,5gr σύριγγα, 5ml primer και παρελκόμενα
- Kit K00085: 4x3,5 σύριγγες, 12ml primer και παρελκόμενα
- Primer activated adhesive (Βάζο) 14gr J04010
- Primer activated primer (Βάζο) 12ml J04013

45,00€

150,00€

65,00€

65,00€



K-ETCHANT Syringe

Η K-ETCHANT Syringe είναι μια αδροποιητική γέλη που περιέχει υδατικό διάλυμα φωσφορικού οξέος 35% και κολλώδες πυρίτιο. Επιτρέπει την ακριβή και επιλεκτική τοποθέτηση του υλικού λόγω της ελεγχόμενα ρευστής σύστασής της, αφού δεν ρέει.

Συσκευασία:

EU 3252 2 σύριγγες X 3 ml & Ρύγχη εφαρμογής (2x20 τεμάχια)



Τιμή 36,40€

Αισθητικά σύρματα Ni-Ti και Stainless Steel

Αισθητικά σύρματα Ni-Ti και ατσάλινα με ανθεκτική επικάλυψη στο χρώμα του δοντιού. Εξασφαλίζουν καλύτερη ολίσθηση και εξαιρετική ελαστικότητα. Αποτελούν εξαιρετική επιλογή για σχέδια θεραπείας με κεραμικά ή αλλά αισθητικά άγκιστρα. Τα σύρματα διατίθενται σε συσκευασία των 10 τόξων σε **στρογγυλά** 012, 014, 016, 018, 020, σε **τετράγωνα** 016x016 και **παραλληλόγραμμα** στις διαστάσεις: 016x022 / 017x025 / 018x025 / 019x025 / 021x025



Tooth Color arch wire
πακέτο των 10 τόξων **35,00€**

Με την αγορά 5 πακέτων
Έκπτωση 10% | 31,50€

TRULOCK Light Activated Adhesive

Συγκολλητικό κεραμικών αγκυλιών

Παρουσιάζουμε το καινούργιο φωτοπολυμεριζόμενο συγκολλητικό σύστημα με εξαιρετες ιδιότητες, το οποίο ενισχύει την αντοχή του δεσμού συγκόλλησης μεταξύ των κεραμικών ορθοδοντικών αγκυλιών και της οδοντικής επιφάνειας. Το FLI σύστημα συγκόλλησης κεραμικών αγκυλιών περιλαμβάνει παχύρρευστη Bis-GMA συγκολλητική ρητίνη και χαμηλού ιξώδους ρητίνη οπών και σχισμών. Ο φωτοπολυμερισμός εξασφαλίζει τη γρήγορη πήξη, την υψηλή αντοχή του δεσμού και την εύκολη απομάκρυνσή της.

TRULOCK Light Activated Adhesive, 4x5 γρ. (J04000)
110,00€

TRULOCK ρητίνη 7 ml (J04002)
56,00€

Σετ **TRULOCK Light Activated Adhesive, με 4x5 γρ. σύριγγες και ρητίνη 7ml**
166,00€



ΣΤΟΜΑΤΙΚΗ ΥΓΙΕΙΝΗ



5,50€



46,00€



18,00€



8,00€

21,00€



Mira-2-ton®

Διάλυμα αποκάλυψης οδοντικής πλάκας

- Σε μασώμενα δισκία ή υγρό
- Η παλαιά οδοντική πλάκα χρωματίζεται σκούρο μπλέ ενώ η νεοσχηματιζόμενη μωβ
- Χρησιμοποιείται χρόνια στην οδοντιατρική πράξη
- Ιδανικό για την ενεργοποίηση των ασθενών στην εφαρμογή της στοματικής υγιεινής
- Δεν περιέχει ερυθροσίνη, μεντόλη και γλουτένη
- Εύκολη απομάκρυνση του χρωματισμού με βούρτσισμα
- Εύκολο στην χρήση- μια ταμπλέτα είναι αρκετή για 2 εφαρμογές

Συσκευασία	REF	€*
Mira-2-ton δισκία 6τεμ.	631 027	5,50
Mira-2-ton δισκία 50τεμ.	605 765	18,00
Mira-2-ton δισκία 250τεμ.	605 768	46,00
Mira-2-ton διάλυμα 10ml	605 659	8,00
Mira-2-ton διάλυμα 60ml	605 655	21,00



Pic-Brush Intro Kit

Λαβή για μεσοδόντια βουρτσάκια με 4 βουρτσάκια σε 4 μεγέθη

Χρώμα	No
Μπλέ	631004
Διαφανές μπλέ	631005
Διαφανές ροζ	631006
Κίτρινο	605728

Τιμή 5,00€

Στο κάτω άκρο της λαβής για τα μεσοδόντια βουρτσάκια, υπάρχει ένα καπάκι για την υγιεινή φύλαξη των ανταλλακτικών τους.

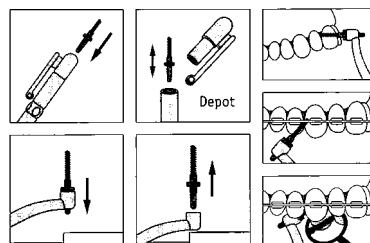

7 μεγέθη ανταλλακτικά μεσοδόντια βουρτσάκια με χρωματική κωδικοποίηση, ταξινομημένα σε κουτί υγιεινής φύλαξης. Τα μεσοδόντια βουρτσάκια της miradent παρασκευάζονται από ειδικά επικαλυμμένο σύρμα με πολύ λεπτούς θυσάνους. Καθαρίζουν ήπια αλλά σχολαστικά. (Δείτε τον ακόλουθο πίνακα)



Χρώμα	Μέγεθος	No
Ροζ	Πάρα πολύ λεπτό (xx-fine)	631013
Κίτρινο	Αρκετά λεπτό (x-fine)	631014
Λευκό	Λεπτό (fine)	631015
Πράσινο	Μεσαίο (medium)	631016
Μπλε	Μεγάλο (large)	631017
Μπορντώ	Πολύ Μεγάλο (x-large)	631050
Πορτοκαλί	Κωνικό (conical)	631018

Συσκευασία των 6 τεμαχίων
6,00€

TUBES

Ανατομικοί σωληνίσκοι FLI SERIES BUCCAL TUBES

Η εταιρεία RMO εισάγει τα ολοκαίνουργια παρειακά αγκύλια τα οποία προσφέρουν τη μέγιστη απόδοση με ένα πολύ μικρό σχήμα. Η ιδιαίτερη Metal-Injection-Molded (MIM) κατασκευή τους με λεία, άνετα, αποστρογγυλεμένα περιγράμματα και μικροσκοπικό, διακριτικό σχεδιασμό ενισχύει τα εγγύς ανοίγματα και διευκολύνει την εισαγωγή του ορθοδοντικού σύρματος με μια απλή κίνηση. Συνδυαζόμενα με τις ανατομικές δικτυωτές βάσεις της RMO, η σειρά της FLI είναι ιδανική για άμεση συγκόλληση και εφαρμογή στους γομφίους.

Διαστάσεις Βάσεων 1ου και 2ου γομφίου

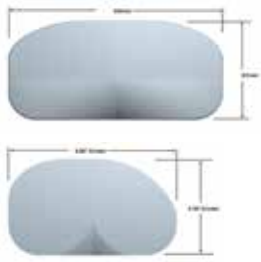

- Η σειρά της FLI συγκολλούνται άμεσα με τις δικτυωτές βάσεις, συνενώνονται με τα συγκεκριμένα περιγράμματα και οι ανατομικές εγχοπές προσαρμόζονται τέλεια στην οδοντική μορφολογία.
- Οι βάσεις των δεύτερων γομφίων διευκολύνουν το άπω-ουλικό όριο και είναι άνετα για τον ασθενή ιδίως σε γομφίους που δεν έχουν ανατείλει πλήρως.

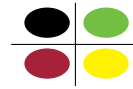

Χρωματική κωδικοποίηση για την απλή αναγνώριση του τεταρτημρίου

Εγχοπές για την εφαρμογή λαβίδας ώστε να εξασφαλίζεται η ασφαλής μεταφορά και εύκολη τοποθέτησή τους

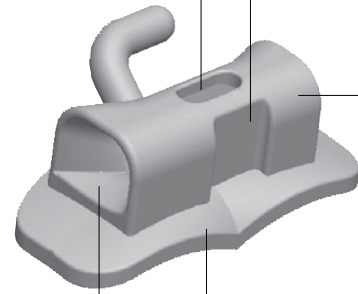

Η μεγάλη έξοδος μειώνει την τριβή και την πρόσκρουση του ορθοδοντικού σύρματος

Το μεγάλο άνοιγμα απλοποιεί την εφαρμογή του ορθοδοντικού σύρματος

Η ανατομική εγχοπή προσδίδει την ιδανική κατεύθυνση και τοποθέτηση του αγκυλίου

Σωληνίσκοι FLI για 1ο και 2ο γομφίο άνω και κάτω γνάθου αρχική τιμή **5,50€**

Με την αγορά 10 τεμ. ανά τεταρτημρίου

Έκπτωση 10% | 4,95€

Τεχνικές Roth . 018", .022"

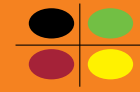

FLI Mini Tubes

Οι ολοκαίνουργιοι παρειακοί σωληνίσκοι FLI R Mini Tubes της RMO διατίθενται τώρα στην αγορά !! Ειδικά σχεδιασμένοι για μερικώς ανατέλλοντες γομφίους, οι παρειακοί σωληνίσκοι FLI R Mini Tubes αποτελούν την ιδανική λύση για πρώιμη συγκόλληση. Η βάση συγκόλλησης χαρακτηρίζεται από εγγύς εκτεινόμενο περίγραμμα με ουλικό περίγραμμα ιδανικό για προσαρμογή στη μικρή επιφάνεια της μύλης του δοντιού που θα πρέπει να συγκολληθεί. Ο λείος, χαμηλού προφίλ σχεδιασμός του, εξασφαλίζει μια ευκολία στην τοποθέτησή του και ενισχύει την άνεση του ασθενή. Επίσης οι παρειακοί σωληνίσκοι FLI R Mini Tubes έχουν μια σαλπιογειδή είσοδο για να διευκολύνουν τη γρήγορη και εύκολη αλλαγή του ορθοδοντικού σύρματος μειώνοντας σημαντικά το χρόνο της συνεδρίας για τον ασθενή.

Νέο Βελτιωμένο !!!

- Κατασκευή δύο τεμαχίων με 80 Ga πάχους πλέγμα βάσης
- Ιδανική ουλική αντιστάθμιση τοποθέτησης με βάση που εκτείνεται εγγύς
- FLI Χρωματική αναγνώριση ανά τεταρτημρίου
- Δεύτερος Γομφίος – Άνω γνάθου
- Δεύτερος Γομφίος – Κάτω γνάθου

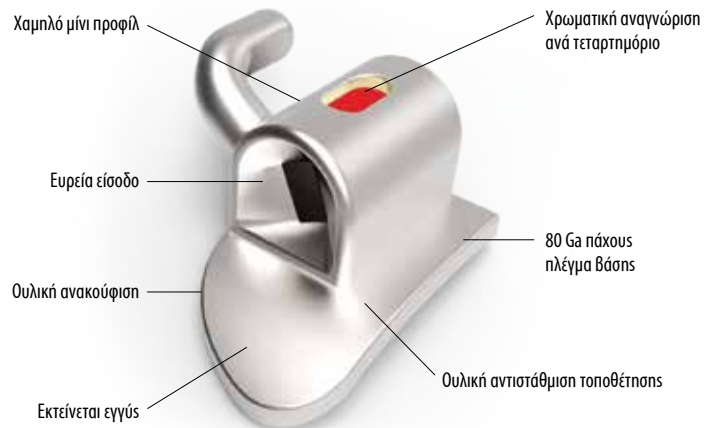

Χαμηλό μίνι προφίλ

Χρωματική αναγνώριση ανά τεταρτημρίου

Ευρεία είσοδο

80 Ga πάχους πλέγμα βάσης

Ουλική ανακούφιση

Ουλική αντιστάθμιση τοποθέτησης

Εκτείνεται εγγύς

Σωληνίσκοι FLI Mini Tubes για 2ο γομφίο αρχική τιμή **5,50€**

Με την αγορά 20 τεμαχίων

Έκπτωση 10% | 4,95€

Τεχνικές Roth . 018", .022"

ΠΡΟΣΤΟΜΙΑΚΕΣ ΠΛΑΚΕΣ

Ιδανικές ως εναλλακτική λύση στις μεταβατικές περιόδους ανάπτυξης ενός παιδιού ηλικίας από 4 έως 8 ετών το οποίο αναπτύσσει την έξη του θηλασμού, των δακτύλων ή των χειλέων. Μελέτες έδειξαν ότι το 80% παιδιών ηλικίας από 5 χρονών και άνω, εγκατέλειψαν τις ανεπιθύμητες έξεις με τη χρήση των προστομιακών πλακών



OS-S

(με τυπικό σχήμα)

25,00€



Διατίθενται σε διαφανή εύπλαστη μορφή και διάφορα χρώματα

OS-C

(νάρθηκας για τα πρόσθια δόντια της κάτω που συγκλείνουν προς τα έξω)

30,00€



Διατίθενται και σε διαφανή εύπλαστη μορφή

OS-W

(με συρμάτινο φραγμό)

32,50€



OS-P

(με γλωσσικό τόξο για την παρεμπόδιση της γλώσσας)

35,00€

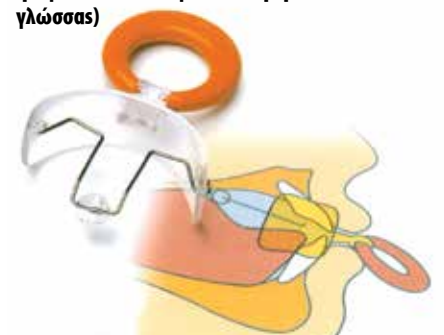

Δακτύλιοι «True Form»

Οι προκατασκευασμένοι ορθοδοντικοί δακτύλιοι από κράμα χρωμίου πρωτοαναπτύχθηκαν από την RMO. Η εφαρμογή των κραμάτων χρωμίου έδωσε τη δυνατότητα να εξασφαλιστεί μεγαλύτερη αντοχή στις παρυφές, καλύτερες ιδιότητες προσαρμογής και πιά εμφανίσιμα μηχανήματα. Οι δακτύλιοι «TRUE FORM» προσφέρουν:

- **Κατάλληλη συναρμογή.** Οι δακτύλιοι RMO έχουν την απαιτούμενη και δημοφιλή ευκαμψία για ταχεία, επακριβή προσαρμογή στην ανατομία του δοντιού.
- **Κατάλληλη καμπυλότητα.** Το ανατομικό σχήμα των δακτυλίων TRUE FORM έχει καθιερωθεί μέσα από την κλινική χρήση. Η μασπική παρυφή είναι ελαφρά αποστρογγυλεμένη για να βελτιώσει την προσαρμογή και να αποτρέψει την διαφυγή κονίας από τις άκρες.
- **Κατάλληλα μεγέθη:** Οι δακτύλιοι TRUE FORM προκατασκευάζονται σε 45 ομαλά διαβαθμιζόμενα μεγέθη για τον πρώτο γομφίο και 32 για τον δεύτερο.
- **Κατάλληλη ταυτοποίηση:** Οι δακτύλιοι RMO είναι μόνιμα σηματομενόμενοι μέσω μιάς διαδικασίας ηλεκτρογράφησης η οποία και σηματοδευεί μόνιμα με σκούρα και ευανάγνωστη εγγραφή.
- **Κατάλληλο φινιρίσμα.** Οι δακτύλιοι TRUE FORM έχουν εξωτερικό άψογο γυάλισμα και μικροαδροποιημένο τελείωμα εσωτερικά.

Όλοι οι δακτύλιοι γομφίων TRUE FORM προσφέρονται σε ειδικούς τύπους δεξιών - αριστερών άνω και κάτω πρώτων γομφίων σε όλο το εύρος των κοινών μεγεθών και τέλος σε μεγέθη παιδικά και εξαιρετικά μεγάλα. Η RMO προσφέρει προσυγκολλούμενα προστοματικά και γλωσσικά συγκρατήματα. Υπάρχει τέλος η δυνατότητα ειδικής παραγγελίας τοποθέτησης.

Αποστρογγυλεμένη μασπική παρυφή



Γλωσσική εγκόπη που ταιριάζει με την γλωσσική εγκόπη του δοντιού.

Μόνιμη προσημείωση του δακτυλίου σύμφωνα με το Palmer Notatic

Δακτύλιοι με συγκολλούμενους σωληνίσκους

A. Τεχνική STRAIGHT WIRE

Roth 0.18" και 0.22"

- Δακτύλιος άνω γνάθου με τριπλό convertible σωληνίσκο με υποδοχή για εξωστοματικό και κάτω γνάθου με διπλό σωληνίσκο Convertible με Hook

Αρχική τιμή τεμαχίου **6,00€**

Με την αγορά 50 τεμαχίων

Έκπτωση 10% | 5,40€

- Δακτύλιος με lingual sheath

Αρχική τιμή τεμαχίου **7,00€**

Με την αγορά 50 τεμαχίων

Έκπτωση 10% | 6,30€

B. Τεχνική RICKETTS

- Δακτύλιος άνω γνάθου με τριπλό convertible σωληνίσκο με υποδοχή για εξωστοματικό και κάτω γνάθου με διπλό σωληνίσκο με Vertical Ball Hook υποδοχή για εξωστοματικό και κάτω γνάθου με διπλό σωληνίσκο Convertible με Hook



Αρχική τιμή τεμαχίου **6,00€**

Με την αγορά 50 τεμαχίων

Έκπτωση 10% | 5,40€

- Δακτύλιος με lingual sheath

Αρχική τιμή τεμαχίου **7,00€**

Με την αγορά 50 τεμαχίων

Έκπτωση 10% | 6,30€

Γ. Τεχνική EDGEWISE

- Δακτύλιος άνω γνάθου με διπλό σωληνίσκο για υποδοχή εξωστοματικού και κάτω γνάθου με μονό σωληνίσκο για πρώτο γομφίο.



Αρχική τιμή τεμαχίου **6,00€**

Με την αγορά 50 τεμαχίων

Έκπτωση 10% | 5,40€

ΣΥΓΚΟΛΛΗΤΙΚΑ ΔΑΚΤΥΛΙΩΝ

TruLock Light Cure Band Adhesive

Φωτοπολυμεριζόμενη ρητινώδης μπλε κονία ορθοδοντικών δακτυλίων



Τιμή **35,00€**

Η καινούργια φωτοπολυμεριζόμενη ρητινώδης μπλε κονία κατασκευάστηκε για την εξοικονόμηση του χρόνου εργασίας και υπόσχεται καθαρή επεξεργασία και τοποθέτηση. Πρόκειται για μια φωτοπολυμεριζόμενη ρητινώδη κονία με ταυτόχρονη απελευθέρωση φθορίου. Το μπλε χρώμα διευκολύνει την αναγνώρισή της κατά τον καθαρισμό και την απομάκρυνση του ορθοδοντικού δακτυλίου.

Ποσότητα ικανή για την συγκόλληση 70 δακτυλίων

Συσκευασία 5gr

Κωδ. J04003

Cavex υαλοϊονομερής κονία

Η Cavex υαλοϊονομερής κονία ενδείκνυται για τη συγκόλληση ορθοδοντικών δακτυλίων, στεφανών, γεφυρών και ενθέτων. Η Cavex υαλοϊονομερής κονία αποτελείται από σκόνη και υγρό, τα οποία έχουν κατασκευαστεί να αντιδρούν μεταξύ τους κατά την ανάμιξη της πάστας και να σχηματίζουν κονία με τις επιθυμητές φυσικές ιδιότητες.

Χαρακτηριστικά

- Χρόνος ανάμιξης: 30 δευτερόλεπτα
- Χρόνος εργασίας: 3 λεπτά
- Χρόνος πήξης: 3-5 λεπτά
- Αντοχή στη θλίψη: 110Μρα
- Πάχος επίστρωσης: 20 μm
- Περιεχόμενο αρσενικού: < 2 Ppm
- Περιεχόμενο μολύβδου οξυ-διαλυτό: <100 Ppm
- Διάβρωση σε οξέα: <1 mm/h
- Υδατοδιαλυτότητα: 0.3-0.8 %
- Συγκόλληση στην οδοντίνη: 5-6 Μρα
- Αναλογία ανάμιξης (σκόνη/υγρό): 3 : 1



Τιμή **49,00€**

Συσκευασία

Σετ 35 gr σκόνη, 15ml υγρό και παρελκόμενα

Direct Bond Lingual Button



Κατασκευασμένο από ανοξείδωτο ατσάλι σε στρογγυλή βάση με ελάχιστη προεξοχή ώστε να είναι εύκολη από οποιαδήποτε κατεύθυνση η τοποθέτηση ελαστικών.

Κωδ. A07919 Γομφίοι

Κωδ. A07917 Κεντρικοί/Πλάγιοι

Κωδ. A07918 Κυνόδ./Προγόμφιοι (σε μεγάλη βάση συγκόλλησης)

Κωδ. A07916 Κυνόδ./Προγόμφιοι (σε στενή και μεσαία βάση συγκόλλησης)

Τιμή τεμαχίου **5,00€**

Direct Bond Eyelet



Για σύρμα και προσδέσεις μικρής διαμέτρου.

Κωδ. A07913 Γομφίοι

Κωδ. A07914 Κεντρικοί/Πλάγιοι

Κωδ. A07915 Κυνόδοντες/Προγόμφιοι

Αρχική τιμή τεμαχίου **3,50€**

Με την αγορά 20 τεμαχίων

Έκπτωση 10% | 3,15€

**Θήκες για την φύλαξη
ορθodontικών μηχανημάτων
σε δύο μεγέθη (μικρό-μεγάλο)
και διάφορα χρώματα από 1,30€
τώρα **1,17€** το τεμάχιο**

Light Wire Torquing Arch

Σύρμα θερμικά επεξεργασμένο Red Elgiloy .014 με ροπή στρέψης.

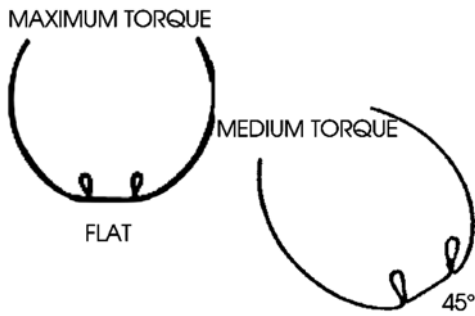

Για μέγιστη ροπή F-00133.

FLAT

45° για μεσαία ροπή F-00134

Συσκευασία 4 τεμαχίων **60,00€**

ΕΛΑΤΗΡΙΑ

Red Elgiloy Coil Spring



Ανοιχτό
.010"x.030"
F-00060



Κλειστό
.010"x.032"
F-00062

Έκπτωση 10%

Ni-Ti Open Coil



Διαστάσεις
.010x.030 F-00300
.012x.030 F-00301
.012x.045 F-00302

Σωληνάριο
των 3 τεμαχίων (53cm)
45,00€

Καρούλι 60cm **25,00€**

Warren Torquing Springs

Πρόκειται για ελατήρια ροπής θερμικά επεξεργασμένα ELGILOY, τα οποία συνεχίζουν να ασκούν ανθεκτικές δυνάμεις κατά τη διάρκεια της θεραπείας χωρίς να υπάρχει κίνδυνος στρέβλωσης λόγω κόπωσης (συγκριτικά με τα ελατήρια ανοξείδωτου χάλυβα). Το προκατασκευασμένο τόξο της RMO ενεργοποιεί το ελατήριο και επιτρέπει μόνο ένα σημείο επαφής με την οδοντική επιφάνεια, προσδίδοντας μια συνεχή χειλική/γλωσσική ροπή στη ρίζα ενός δοντιού και είναι ιδανικό για δύσκολους άνω τομείς. Η εφαρμογή των ελατηρίων βοηθά στην ευθυγράμμιση των ριζών για την ταχύτερη ολοκλήρωση της θεραπείας και εμποδίζει την υποτροπή του αποτελέσματος.

Το σχήμα του ελατηρίου έχει σχεδιαστεί για να ταιριάζει σε μεγάλη ποικιλία ορθογώνιων συρμάτων, για τον καλύτερο έλεγχο της μετακίνησης των δοντιών.

Τώρα διατίθενται σε δύο νέα μεγέθη: **0.014x0.025"** και **0.017x0.025"**

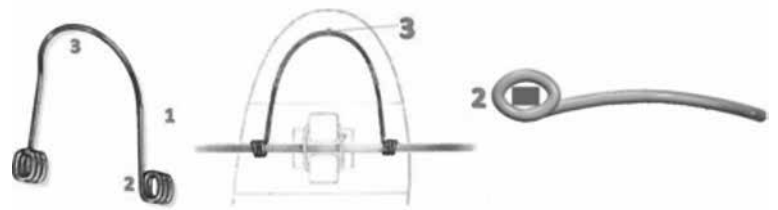

Συσκευασία 10 τεμαχίων
70,00€

Χαρακτηριστικά	Πλεονεκτήματα
1. Θερμικά επεξεργασμένα ELGILOY	Αυξάνει τις φυσικές ιδιότητες με μεγαλύτερη λειτουργικότητα ως ένα ανθεκτικό σύρμα ελατηρίου, στη στρέβλωση ή στην κόπωση συγκριτικά με το σύρμα του ανοξείδωτου χάλυβα
2. Τροποποιημένο σχήμα ελατηρίου	Είναι συμβατό με τα ορθογώνια σύρματα, προσδίδοντας καλύτερο έλεγχο των δοντιών για την μετακίνησή τους, ταιριάζει σε 6 ορθογώνια μεγέθη συρμάτων.
3. Προσχηματισμένο τόξο	Ενεργοποίηση ελατηρίου με το τόξο, ενώ το μέγεθος του ελατηρίου επιτρέπει επαφή ενός σημείου με το δόντι.

Μέγεθος ελατηρίου Ιντσες (mm)	Μέγεθος σύρματος ορθodontικού τόξου Ιντσες (mm)	Κωδ.
.010 (0.254)	.010 x .028 (0.254 x 0.711)	A-00465
.011 (0.279)	.010 x .028 (0.254 x 0.711)	A-00466
.011 (0.279)	.010 x .028 (0.254 x 0.711)	A-00475
.011 (0.279)	.010 x .028 (0.254 x 0.711)	A-00477
.011 (0.279)	.010 x .028 (0.254 x 0.711)	A-00474
.011 (0.279)	.010 x .028 (0.254 x 0.711)	A-00467

GUMMETAL. **Νέο!**

Το GUMMETAL είναι μαλακό αλλά ισχυρό. Επομένως, είναι δυνατή η ευκολότερη προσαρμογή ενός πλήρους μεγέθους σύρματος για τρισδιάστατο έλεγχο από την αρχική φάση της θεραπείας, παρέχοντας ταυτόχρονα τη βέλτιστη ορθοδοντική δύναμη που είναι μέτρια και συνεχής, με αποτέλεσμα τη ταχύτερη μετατόπιση των δοντιών, ανακουφίζοντας από τους πόνους. Εξαιτίας της υψηλής ευελιξίας και της μορφοποίησης του, το Gummetal® πλεονεκτεί στο να χρησιμοποιείται με μικρότερη απόσταση μεταξύ των αγκυλών, όπως σε γλωσσικές τεχνικές.

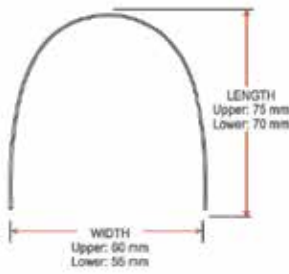

Τιμή **100,00€**

Gummetal® Preformed Arches - Natural

Inch	Size (mm)	Package Contains	Maxillary	Mandibular
ROUND				
.014	(0.356)	5	WGN0001-1	WGN0021-1
.016	(0.406)	5	WGN0002-1	WGN0022-1
.018	(0.457)	5	WGN0003-1	WGN0023-1
SQUARE				
.016 x .016	(0.406 x 0.406)	5	WGN0004-1	WGN0024-1
RECTANGULAR				
.016 x .022	(0.406 x 0.559)	5	WGN0005-1	WGN0025-1
.017 x .022	(0.432 x 0.559)	5	WGN0006-1	WGN0026-1
.017 x .025	(0.432 x 0.635)	5	WGN0007-1	WGN0027-1
.018 x .022	(0.457 x 0.559)	5	WGN0008-1	WGN0028-1
.018 x .025	(0.457 x 0.635)	5	WGN0009-1	WGN0029-1
.019 x .025	(0.483 x 0.635)	5	WGN0010-1	WGN0030-1
.021 x .025	(0.533 x 0.635)	5	WGN0011-1	WGN0031-1

Σύρματα Νικελίου Τιτανίου

Το νικέλιο τιτάνιο είναι ιδανικό για τις διαδικασίες που απαιτούνται κατά την οδοντική μετακίνηση και ειδικότερα την οστική εναπόθεση και οστική απορρόφηση. Μόλις αρχίσει η οδοντική μετακίνηση, τα μοναδικά χαρακτηριστικά του νικελίου τιτανίου συνεχίζουν να εφαρμόζουν ένα σταθερό επίπεδο δύναμης.

THERMALOY® Natural Arches

Σύρμα νικελίου τιτανίου θερμικά ενεργοποιούμενο, υπερελαστικό

- Μικρές δυνάμεις μετακίνησης των δοντιών
- Μαλακό στη θερμοκρασία δωματίου επιτρέπει την εύκολη περίδεση
- Ιδανικό για εξαιρετές περιπτώσεις συνωστισμού των οδόντων
- Ανταποκρίνεται εξαιρετικά στο ψυχρό



Στρογγυλά τόξα σε πακέτο των 10 τεμ., αρχική τιμή **33,00€**

Με την αγορά 5 πακέτων **Έκπτωση 50% | 16,50€**

Τετράγωνα ή παραλληλόγραμμα σε πακέτο των 10 τόξων, αρχική τιμή **45,00€**

Με την αγορά 5 πακέτων **Έκπτωση 50% | 22,50€**

Orthonol Ideal Arches

Σύρμα νικελίου τιτανίου γενικής χρήσεως υπερελαστικό, φάσεως μαρτενσίτη, μη διαμορφούμενο.

Το στρογγυλό σύρμα Orthonol της RMO .012, .014, .016, .018 είναι ιδανικό για:

- ευθυγράμμιση
- στροφές

Το τετράγωνο σύρμα Orthonol της RMO .016x.016, .018x.018 είναι ιδανικό για:

- ευθυγράμμιση
- στρέψη
- προς τα πίσω μετατόπιση
- τελείωμα



Στρογγυλά τόξα σε πακέτο των 10 τεμ., αρχική τιμή **14,00€**

Τετράγωνα ή παραλληλόγραμμα σε πακέτο των 10 τόξων αρχική τιμή **20,00€**

Με την αγορά 10 πακέτων δική σας επιλογής **Έκπτωση 10%**



Προκατασκευασμένα φυσικού σχήματος τόξα

Σύρμα Bendaloy (τύπου TMA) Natural Arches

Βάση κράματος τιτανίου-μολυβδαινίου

Το στρογγυλό σύρμα Bendaloy της RMO σε διαστάσεις .016, .018 είναι ιδανικό για:

- ευθυγράμμιση
- προς τα πίσω μετατόπιση
- στροφές
- τελείωμα

Το τετράγωνο σύρμα Bendaloy της RMO σε διαστάσεις .016x.016 είναι ιδανικό για:

- στρέψη
- προς τα πίσω μετατόπιση
- στροφές
- τελείωμα

Το παραλληλόγραμμο σύρμα Bendaloy της RMO σε τόξα .016x.022, .017x.025, .019x.025, .021x.025

Το σύρμα Bendaloy της RMO είναι ένα κράμα που περιέχει τιτάνιο και μολυβδαίνιο και εμφανίζει μεγάλη επαναφορά με καλύτερο έλεγχο στην οδοντική μετακίνηση και περιορίζει την ανάγκη συχνών επισκέψεων. Με μικρότερη ακαμψία από το ανοξείδωτο ατσάλι, επιτρέπει τα σύρματα να γεμίσουν τη οξιομή των αγκίστρων για έλεγχο με ήπιες δυνάμεις.

Το σύρμα Bendaloy της RMO σχηματοποιείται εύκολα και είναι ικανό να πάρει διάφορα πολύπλοκα σχήματα χωρίς να σπάσει. Η επαναφορά αυτού του σύρματος το καθιστά εξαιρετικό για τμηματικά τόξα, προσαρτήματα και σαν τελικό σύρμα.

Bendaloy τόξα σε πακέτο των 10 τεμαχίων, τιμή **80,00€**

Σύρματα TRU CHROME - Ανοξειδωτο ατσάλι



Προκατασκευασμένα
τόξα από ανοξειδωτο
ατσάλι
Tru-chrome σε φόρμα
Ideal/Euroform

Στρογγυλά .014, .016, .018
άνω ή κάτω γνάθου σε πακέτο
των 100 τόξων από 55,00€ τώρα
Έκπτωση 10% | 49,50€

Τετράγωνα .016x.016 και .018x.018,
παραλληλόγραμμα .016x.022, .017x.025,
.018x.025, .019x.025 σε πακέτο
των 10 τόξων από 7,00€ τώρα
Έκπτωση 10% | 6,30€

Πολύκλιωνα σύρματα
από ανοξειδωτο ατσάλι
Tru-chrome



TRIFLEX (Τρίκλιωνα)

σε σωληνάριο 10 τεμαχίων
33,00€



SUPRA FLEX (Εξάκλιωνα)

σε σωληνάριο 10 τεμαχίων
50,00€



Flex-V III™ (Οκτάκλιωνα)

σε σωληνάριο 10 τεμαχίων
70,00€



Orthonol Reverse
Vector

Κατασκευάζονται από το ίδιο υλικό όπως τα τόξα Orthonol. Έχουν το σχήμα της καμπύλης του Spee. Χρησιμοποιούνται για διάνοιξη της κατακόρυφης πρόταξης, κλείσιμο των κλεισμοδοντιών, και για την άπω μετακίνηση των κυνοδόντων σε περιπτώσεις εξαγωγών. Διατίθενται σε σχήματα για την άνω και κάτω γνάθο.

Διατίθεται σε στρογγυλά .016, .018, τετράγωνα .016x.016 ή παραλληλόγραμμα .016x.022, .017x.025, .019x.025 σε πακέτο των 10 τόξων.

Στρογγυλά .016, .018 άνω ή κάτω γνάθου σε πακέτο των 10 τόξων
τιμή **55,00€**

Τετράγωνα .016x.016 παραλληλόγραμμα .016x.022, .017x.025, .019x.025
άνω ή κάτω γνάθου σε πακέτο των 10 τόξων
τιμή **60,00€**

Lingual Retainer Wire E-00530



Σύρμα συγκράτησης (παθητικό)
σε πακέτο των 10 τεμαχίων,
τιμή **80,00€** το πακέτο

Για 2 πακέτα και άνω,
τιμή **70,00€** το πακέτο

Bondable Lingual Retainer



Έχει κατασκευαστεί από σύρμα ανοξειδωτου χάλυβα διαμέτρου 0,030 ίντσες, το οποίο εύκολα εφαρμόζει με ελάχιστες προσαρμογές. Ο γλωσσικός συγκρατητήρας είναι προκατασκευασμένος χωρίς στροφές και με χαμηλό προφίλ ώστε επιτρέπει την κατάλληλη επαφή με τις γλωσσικές επιφάνειες των τομέων χωρίς να δυσχεραίνει τον ασθενή.

Τα συγκολληόμενα Bondable Lingual Retainers διατίθενται σε 10 μεγέθη και το καθένα φέρει ετικέτα για την εύκολη αναγνώρισή του.



Χαρακτηριστικά	Πλεονεκτήματα
1. Προσχηματισμένο 304 SS σύρμα	Εύκολη εφαρμογή και ελάχιστες προσαρμογές
2. 80 Gauge διαμορφωμένη βάση	Αυξάνει τη λειτουργία κλειδώματος με ιδανική γλωσσική προσαρμογή και τοποθέτηση
3. Προκατασκευασμένο χωρίς στροφές σύρμα	Επιτρέπει την κατάλληλη επαφή με τη γλωσσική επιφάνεια των τομέων
4. Χαμηλό προφίλ	Προσφέρει άνεση στον ασθενή και δεν παρεμβαίνει μασητικά.

Η συσκευασία (1 ζεύγος)
30,00€

Στην αγορά 5 συσκευασιών
Έκπτωση 10%
27,00€

ΣΥΡΜΑΤΙΚΕΣ ΠΡΟΣΔΕΣΕΙΣ

Τύπου Kobayashi, μακριές



Κατασκευάζονται από ανοξειδωτο ατσάλι, δένονται εύκολα και γρήγορα στο άγκιστρο χωρίς να αφαιρείται το σύρμα.

Διατίθενται σε 2 διαστάσεις .012" (κωδ. A-1202) και .014" (κωδ. A-1203) σε συσκευασία των 100 τεμαχίων.

Η συσκευασία των 100 τεμαχίων από 42,00€
Έκπτωση 10% | 37,80€

True Chrome SS ligature (τύπου Kobayashi κοντές)

True chrome stainless steel ligature Κοντές μεταλλικές προσδέσεις με προτυλιγμένο στέλεχος από ανοξειδωτο ατσάλι σε 2 διαστάσεις 0.12" (κωδ. ECM 0826) και 0.14" (κωδ. ECM 0825).



Η συσκευασία των 100 τεμαχίων από 37,50€
Έκπτωση 10% | 33,75€

Preformed Ligature Wire



Σύρμα πρόσδεσης από ανοξειδωτο ατσάλι με ακριβές σχήμα για γρήγορη εφαρμογή. Μεγέθη: .009", .010", .011".

Συσκευασία των 1.000 τεμαχίων.

Η συσκευασία των 1.000 τεμαχίων από 30,00€
Έκπτωση 10% | 27,00€

Facebow, Penta-Form™ Loop-Style

- 5 μεγέθη εσωτερικού τόξου, μήκος σε χιλιοστά μετρίεται από το άπω άκρο της λούπας διαμέσου του εσωτερικού τόξου μέχρι το άπω άκρο της αντίθετης λούπας.
- .071 είναι εξολοκλήρου κατασκευασμένο από βιο-ιατρικό ελατήριο ανοξείδωτου χάλυβα σύρμα του εξωτερικού τόξου.
- .045 εσωτερικό τόξο
- Συγκολλημένος σύνδεσμος με λέιζερ για αυξημένη αντοχή και αξιοπιστία
- Μαρκαρισμένο ανάλογα με το μέγεθος και ένδειξη της μέσης γραμμής



Μέγεθος	Κωδ.	
83mm	J01290	20,00€
90mm	J01291	20,00€
97mm	J01292	20,00€
104mm	J01293	20,00€
111mm	J01294	20,00€
Universal Full Form	J01297	20,00€

Spring Gear

- Άνετα πλενόμενα μαξιλαράκια λαιμού
- Συνεχώς ασκεί την ίδια δύναμη στα δόντια ανεξάρτητα από την κίνηση του κεφαλιού.
- ΝιΤί ελικοειδές ελατήριο για να εξασφαλίσει την ίδια δύναμη ανεξάρτητα από την κίνηση του κεφαλιού

	Συσκ.	Κωδ.	
Spring-Gear	1	J00521	40,00€
Replacemant Neck Pads	10	J00525	60,00€



Crimpable Stops Τόξων

Εναλλακτικά Crimpable Tube Stops διατίθενται μεμονωμένα.

Τα στοπ διατηρούν τα συρμάτινα τόξα στη θέση τους, δεν ολισθαίνουν ή μετακινούνται σε περιπτώσεις θεραπειών συνωστισμού οδόντων. Η βελτιωμένη μηχανική ολίσθησης πέτυχε μέσω των τόξων χαμηλής τριβής και των αυτόδετων αγκυλίων να επιτύχει τη γρηγορότερη μετακίνηση των δοντιών. Τα στοπ στα τόξα ενίσχυσαν τον έλεγχο για να προάγουν αυξημένη θεραπευτική ικανότητα!

- A00127 Crimpable Stops Τόξου- Μικρό
Διατίθεται για στρογγυλά σύρματα μέχρι .018
- A00128 Crimpable Stops Τόξου- Μεγάλο
Διατίθεται για τετράγωνα σύρματα μέχρι .020x.020
Διατίθεται για ορθογώνια σύρματα μέχρι .019x.025



Συσκευασία 20 τεμαχίων **27,00€**

Flanged RM Lock



A00229 Flanged RM® Lock A00226 Small RM® Lock

Πρόκειται για ένα νέο στοπ του τόξου από ανοξείδωτο χάλυβα. Διαθέτει το χαρακτηριστικό της φλάντζας που σχεδιάστηκε για να χρησιμοποιηθεί με ελαστικά και βοηθητικά προσαρτήματα και μια κεφαλή κουμπιού για να βελτιώσει την άνεση του ασθενή. Έχει αναγνωριστεί ως η πιο ασφαλής εναλλακτική στα άγκιστρα/στοπ.

Συσκευασία 5 τεμαχίων **80,00€**

Χαρακτηριστικά	Πλεονεκτήματα
1. Βίδα αντιστάθμισης	Επιτρέπει την κατάλληλη λειτουργία κλειδώματος για όλα τα σχήματα και τα μεγέθη των συρμάτων.
2. Φλάντζα	Εύκολη σύνδεση με ελαστικά, αλυσίδες και βοηθητικά εξαρτήματα.
3. Κεφαλή κουμπιού	Λείο, στρογγυλό σχέδιο για εχίσχυση και ελάχιστο παρεϊακό/χειλικό ερεθισμό.



ECI0451
Διαφανής θήκη οργάνωσης
ορθodontικών εργαλείων

προς **50,00€**

Τα εργαλεία RMO αποτελούν τον καρπό μιας συνεργασίας πενήντα χρόνων μεταξύ του γερμανού συνεταιίρου μας, ο οποίος είναι ειδικευμένος σε αυτό το αντικείμενο από το 1896, και του τμήματος έρευνας και εξέλιξης της RMO. Τα εργαλεία αυτά είναι προϊόντα εξαιρετικής κατασκευής, ούτως ώστε να επιτρέπουν λαβές ακριβείας και αποτελεσματικότητας.

Με την αγορά 5 εργαλείων

Έκπτωση 10%

100556 Weingart 147,00€
100586 Weingart Mini 141,00€

100110 ευθεία How 95,00€
100111 Κυρτή 95,00€

100442 Angle 130,00€

100420 130,00€

100350 Tweed 140,00€

100139 Angle Bird Beak 120,00€

I-64 I-580 Module Placing Plier 200,00€

100545 153,00€

100303 Band Pusher 58,50€

100810 124,00€

100200 Τρισκελής 122,00€

100265 Κόφτης χοντρών συρμάτων 140,00€

100551 Κόφτης προσδέσεων 173,00€

100571 Κόφτης προσδέσεων 173,00€

100553, 100553s Μαύρο Κόφτης Hard Wire 168,00€

100550, 100554 Distal End Cutter 175,00€

100347 142,00€

100349 35,00€
100358 36,00€
100273 24,00€
ECI 0277 30,00€

5630-18 67,00€
5630-22 67,00€
5629-1 58,00€
5629-2 58,00€
5629-3 58,00€

Βελονοκότοχα Mathieu
100030 117,00€
100029 145,00€
ECI0028 90,00€
120,00€
ECI0033

100129 Crimpable Hook Plier 157,00€

ECI00124 Mosquito Αιμοστατική 45,50€

3297 Λάδι 12,00€
Τοποθετείται μετά το στέγνωμα και πριν την αποστείρωση των εργαλείων. Αυξάνει την ζωή του εργαλείου και αποτελεί ένα γρήγορο και οικονομικό τρόπο προστασίας του από την σκουριά. Προστατεύει τα κοπτικά άκρα ενώ η τακτική του χρήση μειώνει τον κίνδυνο εμφάνισης οξειδωσις.

ΑΠΟΛΥΜΑΝΤΙΚΑ



Quitanet Ultra

Συμπυκνωμένο διάλυμα για τον καθαρισμό και την απολύμανση οδοντιατρικών εργαλείων

Οδηγίες Χρήσεως

Διαβροχή σε διάλυμα 2% δηλαδή 20ml ανά 1 λίτρο κρύου ή κλιμακωτού νερού, τηρώντας το χρόνο επαφής των 5 λεπτών έως 1 ώρα μέγιστος χρόνος. Για δράση φυματιοκτόνου, ετοιμάστε ένα διάλυμα 2% τηρώντας χρόνο επαφής 60 λεπτών. Δύναται να χρησιμοποιηθεί σε δοχεία υπερήχων. Βουρτσίστε εάν υπάρχουν εμφανείς ακαθαρσίες. Ξεπλύνετε τις ιατρικές συσκευές με άφθονο πόσιμο νερό για να απομακρύνετε κάθε ίχνος προϊόντος και οργανικής ακαθαρσίας, και στη συνέχεια σκουπίστε. Ανανεώνεται το διάλυμα βυθισμού τουλάχιστον μία φορά την ημέρα.

- Βακτηριοκτόνο σε 5 λεπτά, 0,5%, 20°C (EN 1040, EN13727, EN14561).
- Δραστικό κατά πολυανθεκτικά βακτήρια σε 5 λεπτά, 0,5%, 20°C (EN13727).
- Δραστικό κατά της φυματίωσης σε 60 λεπτά, 2%, 20°C (EN13848, EN14563).
- Μυκητοκτόνο σε 5 λεπτά, 2%, 20°C (EN1275, EN13624, EN14562).
- Δραστικό σύμφωνα με το πρότυπο EN14476 σε 5 λεπτά, 0,5%, 20°C σε HIV-1, PRV (ιός τύπου HBV), BVDV (ιός τύπου HVC), Vaccinia virus, Herpesvirus.

Συσκευασία
Φιάλη του 1 lt

Νά τιμή από €38,00 τώρα €33,00



Rotagerm Ultra

Καθαρισμός και απολύμανση οδοντιατρικών εγγυλιφίδων

Οδηγίες Χρήσεως

Διάλυμα έτοιμο για επαγγελματική χρήση.

Χρήση

Διαβροχή, τηρείται το χρόνο επαφής που συστήνεται για την επιθυμητή αντιμικροβιακή δράση από 5 λεπτά με μέγιστο χρόνο 1 ώρα. Βουρτσίστε εάν υπάρχουν εμφανείς ακαθαρσίες. Ξεπλύνετε τις ιατρικές συσκευές με άφθονο πόσιμο νερό για να απομακρύνετε κάθε ίχνος προϊόντος και οργανικής ακαθαρσίας, και στη συνέχεια σκουπίστε. Ανανεώνεται το διάλυμα βυθισμού τουλάχιστον μία φορά την ημέρα.

- Βακτηριοκτόνο σε 5 λεπτά 20°C (EN1040, EN13727, EN14561).
- Μυκητοκτόνο σε 15 λεπτά, 20°C (EN1275, EN13624, EN14562).
- Δραστικό κατά της φυματίωσης σε 60 λεπτά, 20°C (EN13848, EN14563).
- Δραστικό σύμφωνα με EN 14476 σε 5 λεπτά, 20°C, σε PRV (ιός τύπου HBV), Herpesvirus, BVDV (ιός τύπου HVC, Vaccinia virus).

Επισημαίνουμε ότι οι εγγυλιφίδες πρέπει μετά να ξεπλυθούν πολύ καλά με άφθονο νερό και να σκουπιστούν.

Συσκευασία
Φιάλη των 2 lt

Νά τιμή από €44,00 τώρα €37,00



Συσκευασία:
1 lt απολυμαντικό υγρό, δοχείο απολύμανσης και χρονόμετρο.

€91,00

Συσκευασία:
1 lt απολυμαντικό υγρό

€78,00

Cavex ImpreSafe

Καθαριστικό και απολυμαντικό υγρό για τα αποτυπώματα αλγινικών και σιλικόνης. Ένα λίτρο φιάλης δίνει 33 λίτρα διαλύματος για 33 εβδομάδες.

Oral Pre Rinse

Στοματικό διάλυμα που εφαρμόζεται πριν από την έναρξη της θεραπείας με 1,5% σταθεροποιημένο υπεροξείδιο του υδρογόνου. Για 50 και πλέον χρήσεις.

Η αποτελεσματικότητα του Cavex Oral Pre Rinse κατά του Κορονοϊού

Στις 29 Ιουλίου 2020, δημοσιεύτηκε ένα άρθρο στο «The Journal of Infectious Diseases», στο οποίο αξιολογείται η αποτελεσματικότητα του Cavex Oral Pre Rinse. Μαζί με 7 άλλα εμπορικά διαθέσιμα στοματικά διαλύματα με βάση διαφορετικές δραστικές ενώσεις μετρήθηκε η μείωση του ιού. Συνοπτικά, το Cavex Oral Pre Rinse έδειξε επαρκή στοιχεία ότι ο Κορονοϊός μπορεί να απενεργοποιηθεί αποτελεσματικά σε σύντομο χρόνο έκθεσης των 30 δευτερολέπτων.

€13,00

1+1
ΔΩΡΟ



Συστατικά

- Η ερυθριτόλη έχει αντιβακτηριακή δράση και βελτιώνει το αποτέλεσμα του καθαρισμού
- Η γλυκερίνη δρα κατά της ξηροστομίας.
- Βιο-συγκολλητικό για το ιδανικό ιξώδες και σύσταση αφρού.
- Μέντα για ελαφρώς γλυκιά γεύση, ευχάριστο για τον ασθενή

Orange-Solvent®

Καθαριστικό διάλυμα με βάση το φυσικό διάλυμα λαδιού

- Απομακρύνει τα αποτυπωτικά υλικά, οξείδιο ψευδαργύρου και ευγενόλης, κόλλα κτλ από εργαλεία και χέρια
- Ιδανικό για επιφάνειες από ανοξείδωτο χάλυβα
- Καθαρίζει και προστατεύει τις επιφάνειες δίνοντας μια εκπληκτική γυαλάδα
- Αφήνει μια ευχάριστη οσμή πορτοκαλιού
- Από φυσικά, μη-τοξικά συστατικά

€13,50

Έκπτωση 10%



Συσκευασία REF
Orange Solvent σπρέυ, των 200ml 554 201

Praxipolis Plus

Καθαριστικός αφρός οδοντιατρείου, βακτηριοκτόνος και απολυμαντικός

- Απομακρύνει τις ακαθαρσίες, τους λεκέδες, τις κηλίδες, κτλ.
- Κατάλληλος για συσκευές, πλαστικές και ξύλινες επιφάνειες
- Επιπλέον δημιουργεί μια σατάν λάμψη
- Βακτηριοκτόνος και απολυμαντικός αφρός
- Δρα αποτελεσματικά κατά Gram + και Gram - βακτήρια, μύκητες και ιούς

€15,50

Έκπτωση 10%



Συσκευασία REF
Praxipolis Plus, 400 ml 554 208

ENERGY CHAIN™

J. MORITA ORTHO

Η καλύτερη απόδοση από τις άλλες ελαστικές αλυσίδες

	Closed	NEO ΣΧΗΜΑ Adjoined	Reduced	Medium	Large
Rings size	Small	Small	Small	Small	Large
Space between rings	Closed	Attached	1mm	1,2mm	1,2mm
Space between centers	2,8mm	3mm	3,8 mm	4mm	5,1mm
Spool length	4m	4m	4,70 m	4,70m	4,70m

Η οδοντική μετακίνηση γίνεται γρηγορότερα και αποτελεσματικότερα με τις ENERGY CHAIN™ της RMO

Οι ENERGY CHAIN™ της RMO είναι αποδεδειγμένα ο γέφυρα μεταξύ των διαφόρων άλλων ειδών ελαστικών αλυσίδων. Πολυάριθμα πανεπιστήμια και κλινικοί ερευνητές απέδειξαν ότι οι ENERGY CHAIN™ υπερέρχονται ουσιαστικά από όλα τα άλλα διαθέσιμα προϊόντα.

ΠΛΕΟΝΕΚΤΗΜΑΤΑ

- Πατενταρισμένη φόρμουλα ασκεί μια ελαφρώς διαρκή πίεση για εβδομάδες
- Ανεξάρτητος έλεγχος και κλινικά αποδεδειγμένη απόδοση μειώνει τα χρονικά διαστήματα μεταξύ των συνεδριών και εξοικονομεί τον πολύτιμο χρόνο της συνεδρίας.
- Λιγότερη φθορά λόγω τάσης και λιγότερη επιμήκυνση με το χρόνο συγκρινόμενα με τις άλλες ελαστικές αλυσίδες που υπάρχουν στην αγορά.
- Αντοχή στις χρωστικές και χωρίς λάτεξ
- Όλα τα χρώματα των ENERGY CHAIN™ αποδίδουν παρόμοια με το Γκρι και Διαφανές

Το παρακάτω γράφημα είναι τα αποτελέσματα ανεξάρτητης έρευνας από το Ορθοδοντικό Τμήμα στο Πανεπιστήμιο Κεντάκι συγκρίνοντας τις ελαστικές αλυσίδες Energy Chain™

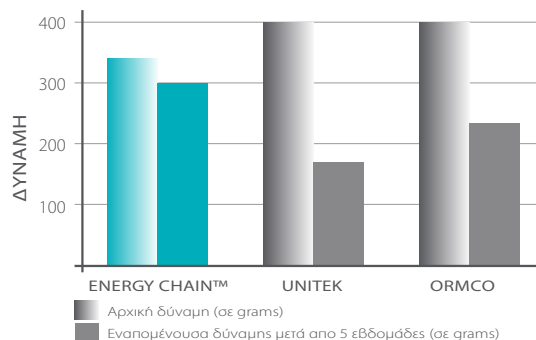
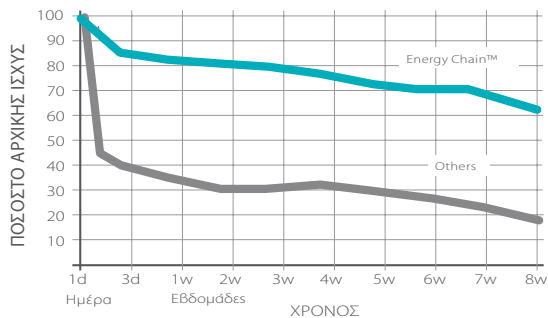

Αλυσίδα Energy Chain™ προς **58,00€**

κόκκινο, μπλε, πράσινο, μωβ, πορτοκαλί, ιβουάρ, ροζ



Διαφανείς και χρωματιστές προσδέσεις

- J00350 Gray
- J00345 Clear
- J00337 Pearl
- J00340 Fluorescent Yellow
- J00341 Fluorescent Pink
- J00342 Fluorescent Green
- J00343 Fire Engine Red
- J00344 Orchid
- J00346 Smoke
- J00347 Sky Blue
- J00348 Orange
- J00349 Navy Blue
- J00351 Blue
- J00352 Azure
- J00353 Dark Green
- J00354 Green
- J00355 Red
- J00356 Light Pink
- J00357 Fuchsia
- J00358 Gold
- J00359 Silver
- J00360 White
- J00361 Black

Συσκευασία των 1.000 τεμαχίων ανά χρώμα, αρχική τιμή **35,00€**
Έκπτωση 30% | **24,50€**

Separators

- Ελαστικά διαχωρισμού ακτινοοκιερά.
- Αποδίδουν ήπιες και συνεχείς δυνάμεις.
- Εξωτερική διάμετρος (J-01450) 4.32 mm και (J-01451) 4.85 mm.

Αρχική τιμή συσκευασίας των 1.000 τεμαχίων **27,00€**
Έκπτωση 10% | **24,30€**

Tie Thread

- Ελαστικό νήμα, με συνεχή τάση και ελαστική μνήμη.
- Υγιεινά διότι είναι ανθεκτικά στις οσμές, στους λεκέδες και δεν απορροφούν υγρασία.
- Διατίθενται σε δυο χρώματα γκρι και διαφανές και σε 2 διαστάσεις .025" και .030" στα 25 πόδια

Διαστάσεις	Διάφανες	Γκρι
.025"	J-00386	J-00387
.030"	J-00388	J-00389

Αρχική τιμή το ρολό **30,00€**
Έκπτωση 10% | **27,00€**



ENERGY PAK™

Συσκευασία Pak™ ελαστικών

- Ατομικά σακουλάκια συσκευασίας διευκολύνουν την αναγνώρισή τους και την διανομή τους
- Συσκευάζονται σε σακουλάκια υψηλής προστασίας
- Διατίθενται σε κουτί διανομής για εύκολη φύλαξη και πρόσβαση.

1/8"



0.32cm

3/16"



0.48cm

1/4"



0.64cm

5/16"



0.79cm

3/8"



0.95cm

1/2"



1.27cm

5/8"



1.59cm























3/4"



1.90cm

Force Values

General Purpose

Light	57gm (2oz.)	 parachute J-01100	 hang glider J-01101	 balloon J-01102	 dirigible J-01103	 helicopter J-01104			
Medium	85gm (3oz.)		 motor home J-01111	 truck J-01112	 train J-01113	 monorail J-01114			
Heavy	99gm (3.5oz.)	 surfboard J-01120	 canoe J-01121	 sailboat J-01122	 speedboat J-01123	 submarine J-01124			
Heavy Plus	128gm (4.5oz.)		 motorcycle J-01131	 racecar J-01132	 car J-01133	 snowmobile J-01134			
Extra Heavy	142gm (5oz.)	 jumprope J-01140	 skateboard J-01141	 unicycle J-01142	 bicycle J-01143	 jogging J-01144			







Αρχική τιμή συσκευασίας
των 50 φακέλων **55,00€**
Έκπτωση 10% | 49,50€

Non-Latex

Neon	128gm (4.5oz.)		 snowboard J-01190	 van J-01191	 walking J-01192				
Neon	170gm (6.0oz.)		 bobsled J-01193	 police J-01194	 paddle board J-01195				

Αρχική τιμή συσκευασίας
των 50 φακέλων **100,00€**
Έκπτωση 10% | 90,00€

Extraoral

Light	454gm (16oz.)				 spaceship J-01174				
Heavy	908gm (32oz.)	 rickshaw J-01181	 horse J-01182	 chariot J-01183	 covered wagon J-01184	 stage coach J-01185			

Διπλής κεφαλής ορθοδοντικό εμφύτευμα στήριξης

Τα mini ορθοδοντικά εμφυτεύματα Dual Top καλύπτουν ευρύ φάσμα περιστατικών μειώνοντας το χρόνο θεραπείας.

Προσφέρουν αντιστήριξη στην ορθοδοντική όπου και όταν ζητηθεί. Η ανατομία του ασθενούς (ανοδοοντίες ή μειωμένη οστική στήριξη) δεν αποτελούν πλέον ανυπερβλήτο πρόβλημα στην ορθοδοντική!

Η τοποθέτηση τους είναι ατραυματική ενώ η απομάκρυνση γίνεται χωρίς αναισθησία.

Τα mini εμφυτεύματα Dual Top είναι:

- διπλής κεφαλής ορθοδοντικά εμφυτεύματα
- 100% βιοσυμβατά από κράμα τιτανίου-εγκεκριμένα από το FDA
- χαμηλού προφίλ για να προσφέρουν ευκολία στον ασθενή
- διατίθενται σε 3 διαμέτρους 1.4, 1.6 και 2.0 και 3 μήκη 0.6, 0.8 και 1.0 mm
- είναι αυτοκοχλιούμενα, άμεσης φόρτισης χωρίς τη χρήση τρυπάνου και διατίθενται σε 4 διαφορετικούς τύπους.



JA Για ορθοδοντικά ελαστικά **το τεμάχιο 40,00€**

14-JA-006H	14-JA-008H	16-JA-006H	16-JA-008H
1.4x6mm	1.4x8mm	1.6x6mm	1.6x8mm
16-JA-010H	20-JA-006H	20-JA-008H	20-JA-010H
1.6x10mm	2.0x6mm	2.0x8mm	2.0x10mm



JB Για ελάσματα Ni-Ti **το τεμάχιο 40,00€**

14-JB-006	14-JB-008	16-JB-006	16-JB-008
1.4x6mm	1.4x8mm	1.6x6mm	1.6x8mm
16-JB-010	20-JB-006	20-JB-008	20-JB-010
1.6x10mm	2.0x6mm	2.0x8mm	2.0x10mm



JD Για ορθοδοντικά σύρματα **το τεμάχιο 40,00€**

14-JD-006	14-JD-008	16-JD-006	16-JD-008
1.4x6mm	1.4x8mm	1.6x6mm	1.6x8mm
16-JD-010	20-JD-006	20-JD-008	20-JD-010
1.6x10mm	2.0x6mm	2.0x8mm	2.0x10mm

- Η άνω επιφάνεια της αγκύλης .002' διευκολύνει την εισαγωγή του ορθοδοντικού σύρματος
- Εύκολη τοποθέτηση των Energy Chain TM ή NiTi Coil ελατηρίων
- Προφυλάσσει την αντοχή των συνδέσμων
- Το μεγάλο κολάρο εμποδίζει την υπερπλασία των ούλων



JG Για ορθοδοντικά σύρματα **το τεμάχιο 40,00€**

14-G2-006	14-G2-008	16-G2-006	16-G2-008
1.4x6mm	1.4x8mm	1.6x6mm	1.6x8mm
16-G2-010	20-G2-006	20-G2-008	20-G2-010
1.6x10mm	2.0x6mm	2.0x8mm	2.0x10mm

- Η εσοχή .002 διευκολύνει την είσοδο του ορθοδοντικού σύρματος
- Εύκολη, συμβατική τοποθέτηση ορθοδοντικών λάστικων
- Το μεγάλο κολάρο εμποδίζει την υπερπλασία των ούλων

Αρχικό σετ JA, JB, G2, JD:

640,00€

(1 βάση, 1 κατσαβίδι, 1 σώμα οδηγό, 1 τρύπανο, 6 εμφυτεύματα επιλογής)

Εξαρτήματα



Βάση: 200,00€

Κατσαβίδι: 100,00€



Οδηγός: 50,00€



NiTi coil springs: 55,00€

Crimpable hooks: 4,00€

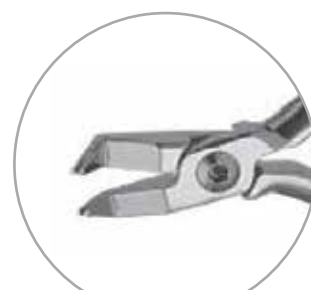

Crimpable hook plier I00129: 157,00€

ΑΠΟΤΥΠΩΣΗ

Cavex Alginate Mixer 3

Το Cavex Alginate Mixer 3 είναι η ιδανική συσκευή για τη δημιουργία ενός τέλει ομοιογενούς μίγματος αλγινικού και τελικά, η τέλεια αποτύπωση με αλγινικό υλικό. Το Cavex Alginate Mixer 3 είναι εξοπλισμένο με κινητήρα 12 volt. Ως αποτέλεσμα, η επιτάχυνση και η επιβράδυνση μπορούν να ελεγχθούν με ακρίβεια και ο τρόπος με τον οποίο μεταφέρεται η ενέργεια στο αλγινικό είναι πλήρως υπό έλεγχο



Με την αγορά ενός μείκτη αλγινικού αξίας 1.450,00€
τώρα **1.305,00€** και **δώρο**
10 συσκευασίες αλγινικού Orthotrace
Συνολική αξία δώρου 143,00€

Cavex Orthotrace

Το εξειδικευμένο αλγινικό για την αποτύπωση στην Ορθοδοντική, οι επιστήμονες το επιβεβαιώνουν

Η ακριβής αποτύπωση στην ορθοδοντική θεραπεία είναι εξαιρετικά σημαντική διότι αναπαράγει με κάθε λεπτομέρεια το σχήμα, το εύρος και τη θέση των ανατομικών σημείων και των δοντιών και επαναλαμβάνεται κατά τη διάρκεια της θεραπείας. Η εταιρεία Cavex, με 50 χρόνια προϋπηρεσία, κατασκεύασε ένα καινούργιο αλγινικό για τις ιδιαίτερες απαιτήσεις των ορθοδοντικών. Οι χαρακτηριστικές ιδιότητες του είναι: σύντομος χρόνος πήξης, άρωμα φρούτων ευχάριστο για τα παιδιά, καλές ρεολογικές ιδιότητες, μεγάλη αντίσταση στην απόσχιση, ελαστικότητα με μεγάλη λεπτομέρεια στην απόδοση και έχει καθορισμένες δόσεις (μέχρι τις 4 ποσότητες).



Cavex Orthotrace 500 gr.
αρχική τιμή 14,30€

Με την αγορά 10 τεμαχίων
Έκπτωση 10% | 12,87€

Cavex GreenClean

Μία έξυπνη λύση για τη γρήγορη και εύκολη απομάκρυνση υπολειμμάτων αλγινικού ή γύψου από τα αποτυπωτικά δισκάρια. Μπορεί να χρησιμοποιηθεί και σε ultrasonic.



Τιμή **26,00€**

Cavex Alginate Container



Κουτί φύλαξης αλγινικού, εύχρηστο, σε πρακτική συσκευασία, ανοίγει με μια κίνηση, προστατεύει το αλγινικό από την υγρασία. Αύθραστος δοσομετρητής νερού και σκόνης.

Τιμή **36,50€**

Δισκάρια Αλουμινίου

Δισκάρια αλουμινίου σε 5 διαφορετικά χρωματικά, κωδικοποιημένα μεγέθη. Είναι εύκαμπτα και διαθέτουν αποστρωγγυλεμένα άκρα για ακριβή αποτύπωση, προσδίδοντας άνεση στον ασθενή.



Το τεμάχιο προς **50,00€**

Με την αγορά 4 τεμαχίων
ΔΩΡΟ 1 Cavex GreenClean

Πλαστικά δισκάρια

Πλαστικά δισκάρια σε 3 διαφορετικά χρωματικά, κωδικοποιημένα μεγέθη.



Τιμή τεμαχίου **2,00€**

Medium

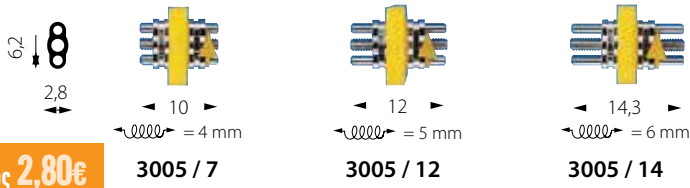

Stable U-bow retention

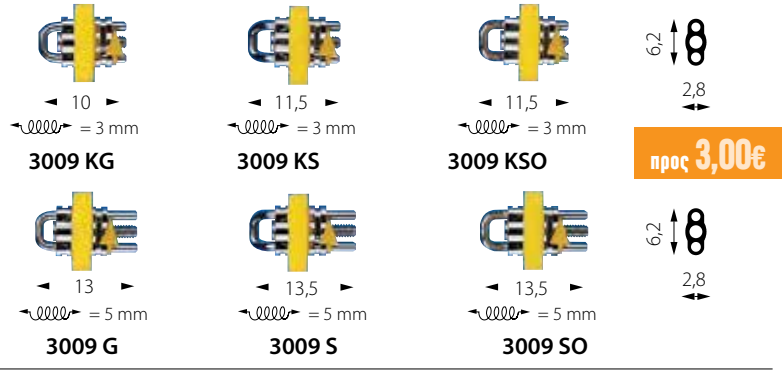

Medium

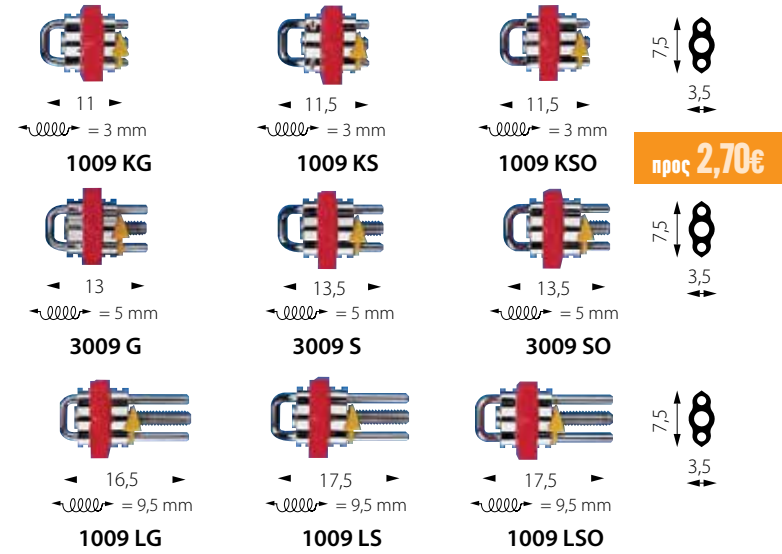
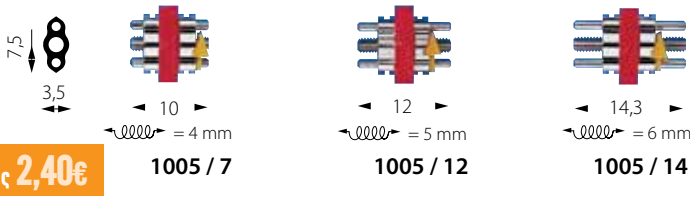

Standard

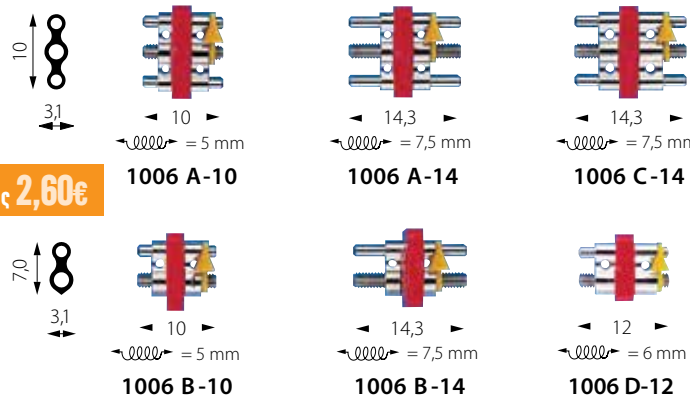

Multiple-Sectors Screws by Bertoni

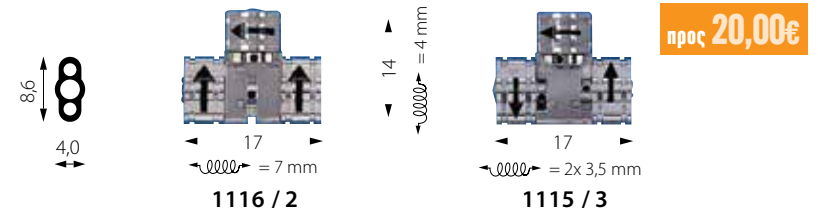
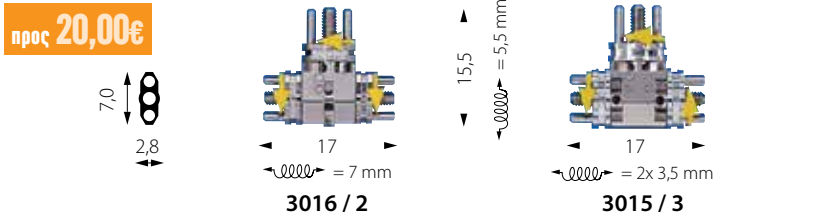

Palatal Suture Expansion Screws

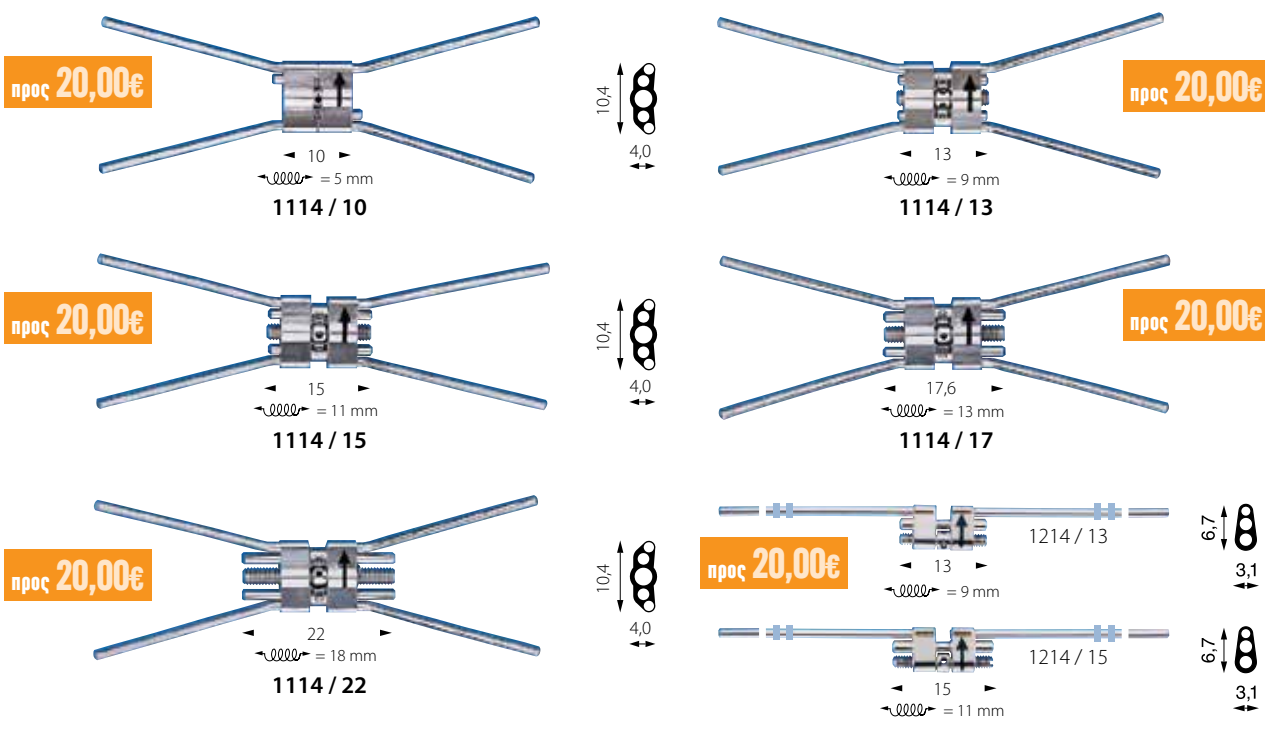

Νέο! Ειδικές εξελίκτρες

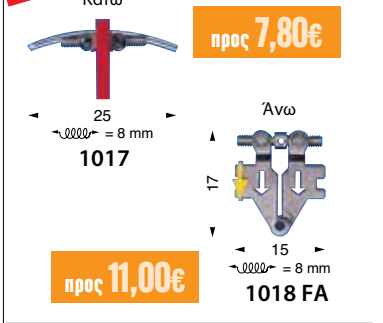

Nano - Series

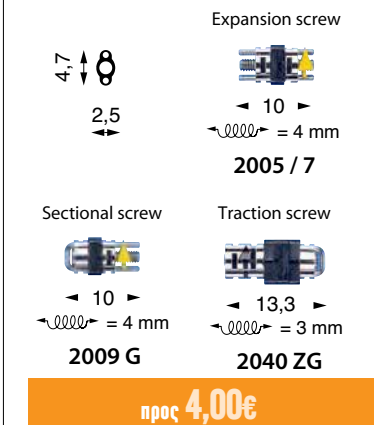

ΔΙΑΦΟΡΑ

IPR STRIPS Ταινίες λείανσης

Συσκευασία των 10 τεμαχίων.

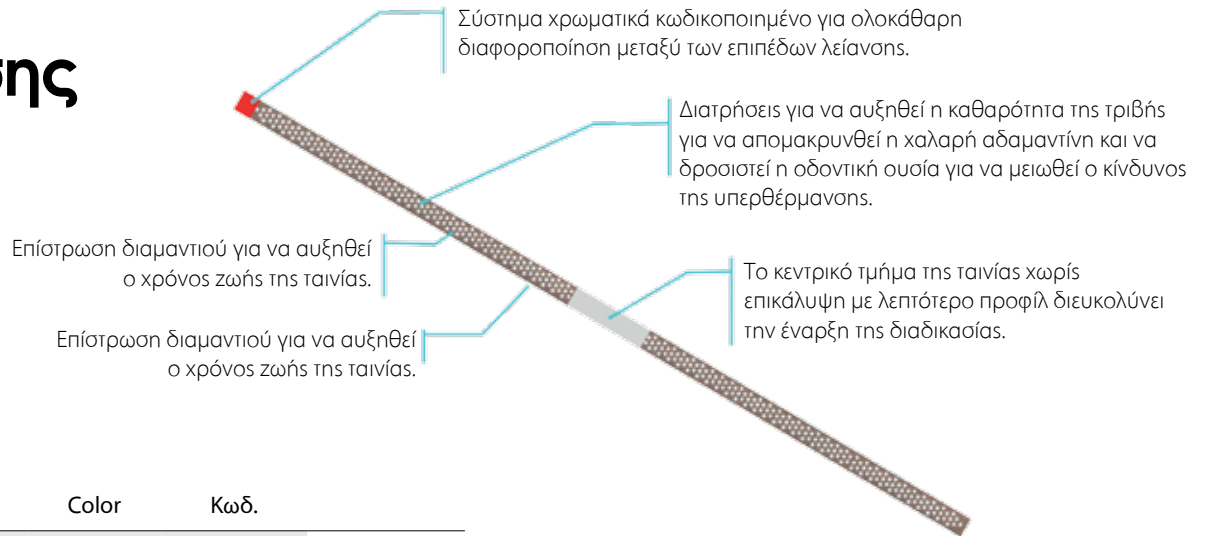

Description	Grain	Thickness	Color	Κωδ.	
Μονόπλευρα	Extra-Fine	0.07mm	Red	100720	75,00€
Μονόπλευρα	Regular	0.10mm	Blue	100721	
Μονόπλευρα	Regular	0.14mm	Green	100722	
Αμφίπλευρα	Extra-Fine	0.11mm	Red	100730	120,00€
Αμφίπλευρα	Regular	0.16mm	Blue	100731	
Αμφίπλευρα	Regular	0.20mm	Green	100732	

Χρώμα	Αδρότητα	Πάχος	Πάχος
Κόκκινο	Εξαιρετικά λεπτόκοκκο	0.07mm	0.11mm
Μπλέ	Λεπτόκοκκο	0.10mm	0.16mm
Πράσινο	Κανονικό	0.14mm	0.20mm

Stainbuster®

Η ΛΕΥΚΗ ΜΑΓΕΙΑ

ΡΗΤΙΝΩΔΕΙΣ ΕΓΓΛΥΦΙΔΕΣ ΓΙΑ ΤΗΝ ΑΦΑΙΡΕΣΗ ΚΗΛΙΔΩΝ ΚΑΙ ΚΟΝΙΑΣ. ΑΠΑΛΕΣ ΜΕ ΤΗΝ ΑΔΑΜΑΝΤΙΝΗ, ΤΑ ΚΕΡΑΜΙΚΑ ΥΛΙΚΑ ΚΑΙ ΤΟΥΣ ΜΑΛΘΑΚΟΥΣ ΙΣΤΟΥΣ

- Τοποθετούνται σε γωνιακή χειρολαβή μικρομότορ
- Χρησιμοποιούνται σε υγρό περιβάλλον με ελαφρό καπνισμό νερού σε χαμηλές ταχύτητες 5.000 και 10.000 rpm
- Αποστειρώνονται σε αυτόκαυστο κλίβανο στους 135°C
- Επανατροχίζονται επαναδιαμορφώνονται, και διατηρούν πάντα την στιλβωτική τους ικανότητα

Στην ορθοδοντική

Αφαίρεση υπολειμμάτων συγκολλητικής κονίας από τις οδοντικές επιφάνειες μετά την απομάκρυνση των ορθοδοντικών άγκιστρων: το μεγαλύτερο μέρος της συγκολλητικής κονίας αρχικά αφαιρείται με εγγλυφίδες καρβιδίου, στη συνέχεια τα STAINBUSTERS εφαρμόζονται στην αδαμαντίνη, χωρίς να προκαλούν κάποια καταστροφή, αποτριβές ή αμυξές, γρήγορα χωρίς ιδιαίτερες προφυλάξεις και άγχος από τον οδοντίατρο. Προτεινόμενα σχήματα: 2501, 2502, 2504, 4001, 4002



25,00€

STANDARD

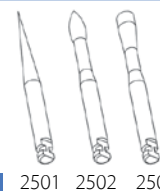

2501 2502 2504

30,00€

JUMBO

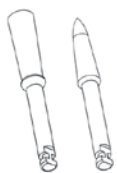

4001 4002

Το κάθε σχέδιο διατίθεται σε συσκευασία των έξι τεμαχίων.

Για όλες τις συσκευασίες Έκπτωση 10%

Cavex Bite & White ABC system

ACTIVATE - BRIGHTEN - CONDITION

«Η λεύκανση δεν θα πρέπει να είναι τρομακτική»

Μια αποτελεσματική, ασφαλής και δίχως πόνο διαδικασία λεύκανσης σε 3 απλά στάδια:

1. Ενεργοποίηση με το Cavex Bite & White Stainless
 - Η δροσιστική πάστα σχολαστικά αφαιρεί τις χρωστικές και την οδοντική πλάκα, ενώ αυξάνει το pH της στοματικής κοιλότητας.
2. Λεύκανση με το Cavex Bite & White
 - Η λευκαντική γέλη περιέχει 16% υπεροξειδίου του καρβαμιδίου (ισοδύναμο με 6% υπεροξειδίου του υδρογόνου) και επιπλέον φθοριούχο νάτριο.
 - Γρήγορα αποτελέσματα μετά από 30 λεπτά.
3. Φροντίδα με το Cavex Bite & White ExSense
 - Εγγυάται τη μακρόχρονη απουσία ευαισθησίας λόγω του επαναστατικού συνδυασμού του 2% καθαρού υδροξυαπατίτη και μιας γέλης υδρο-διασποράς.

50,00€

ΔΩΡΟ

Μία συσκευασία Stainbuster δική σας επιλογής



Περιεχόμενο της κασετίνας Cavex Bite & White ABC:

- 1 σωληνάριο Cavex Bite & White Stainless απομάκρυνσης χρωστικών 50g/35ml
- 3 σύριγγες των 3ml λευκαντικού παράγοντα Cavex Bite & White
- 1 σωληνάριο Cavex Bite & White ExSense προστατευτικό δοντιών 50g/42ml
 - 1 φυλλάδιο οδηγιών χρήσεως

DA
DENTAL ADVISOR
++++

Spandex Vertical

Χειλεο-διαστολέας



- Εκτείνει τη στοματική κοιλότητα σε κάθετη διάσταση
- Ιδανικός αν εργαζόμαστε στο ουλικό όριο των προσθίων και οπίσθιων δοντιών
- Για την τοποθέτηση ορθοδοντικού σύρματος



Συσκευασία με 4 τεμάχια
(2 κανονικού και 2 μικρού μεγέθους) No. 605211

29,00€

Spandex

Απωθητής παρειών και χειλέων



- Άνετο για τον ασθενή και ευχάριστο στην αφή
- Τοποθετείται εύκολα στη θέση του
- Εξασφαλίζει καθαρό οπτικό πεδίο και ευρεία περιοχή εργασίας
- Μπορεί να αποστειρωθεί σε αυτόκαυστο έως 121°C ή σε ψυχρά διαλύματα
- Δεν αντανακλά, είναι ιδανικό για φωτογράφιση, γναθοχειρουργική, οδοντική χειρουργική κλπ.



Συσκευασία 2 τεμ.

Standard (ενηλίκων)	No. 605454
Mini (παιδικό)	No. 605455

21,00€

Mirahold

Ετερόπλευρος απωθητής παρειάς



- Επιμήκης λαβή - το χέρι μένει εκτός οπτικού πεδίου
- Ιδανικό για ενέσεις και φωτογράφιση
- Διαφανές και όχι ανακλαστικό
- Άνετο για τον ασθενή
- Αποστειρώνεται σε αυτόκαυστο έως 121°C



Συσκευασία 2 τεμ.

Standard (ενηλίκων)	No. 605450
Mini (παιδικό)	No. 605451

16,00€

Happy Morning

ΟΔΟΝΤΟΒΟΥΡΤΣΑ ΜΙΑΣ ΧΡΗΣΗΣ



- Μακρύτεροι εξωτερικοί θύσανοι για τον καθαρισμό ουλοπαριακής αύλακας
- Αποστρογγυλεμένοι θύσανοι με κεκαμένη λαβή

Κουτί των 100 τεμαχίων
με οδοντόπαστα No 605401
και χωρίς οδοντόπαστα No 605403

39,00€

Patient Relief Wax



Ραβδία κεριού για την προστασία χειλέων και ούλων κατά τις πρώτες μέρες τοποθέτησης των αγγίστρων.
Σε 2 τύπους χωρίς άρωμα ή με άρωμα δυόσμου.

Το κουτί των 5 ραβδίων προς
1,10€

Συσκευασία με 50 κουτιά προς
50,00€

Headgear Bags

Θήκες για εξωστοματικά τόξα



Σε συσκευασία των 5 τεμαχίων
25,00€

MINI TWIN BRACKET

Ομαλή επιφάνεια ακτίνας εξασφαλίζει την άνεση του ασθενούς

Κάθετη γραμμή γραφής, διευκολύνει την ακριβέστερη τοποθέτηση του αγκυλίου

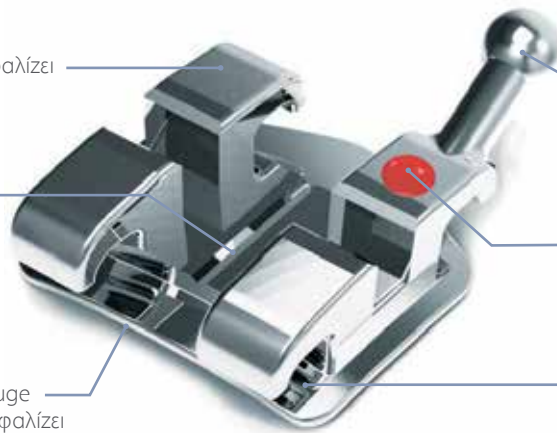

Το στρογγυλό άγκιστρο προστατεύει τους μαλακούς ιστούς των ασθενών στην στοματική κοιλότητα

Σύστημα αναγνώρισης τεταρτημορίων με χρωματική κωδικοποίηση

Ιδανικός χώρος για προσδέσεις



Πλέγμα αλουμινίου 80 gauge η βάση συγκόλλησης εξασφαλίζει τη μέγιστη αντοχή δεσμού

Τιμή τεμαχίου
1,50€

Με την αγορά 10 περιστατικών
ΕΚΠΤΩΣΗ 10%

Με την αγορά 20 περιστατικών
ΕΚΠΤΩΣΗ 20%

Με την αγορά 50 περιστατικών
ΕΚΠΤΩΣΗ 25%

Με την αγορά 100 περιστατικών
ΕΚΠΤΩΣΗ 33%

ΠΛΕΟΝΕΚΤΗΜΑΤΑ

- Στρογγυλά άγκιστρα για την προστασία του μαλακού ιστού
- Ακριβέστερη τοποθέτηση αγκυλίου
- Βάση πλέγματος για τη διασφάλιση της μέγιστης αντοχής του δεσμού
- Ομαλά στρογγυλεμένα φτερά για άνεση του ασθενούς
- Διατίθεται σε Roth και MBT σε .022 και .018



Οδοντιατρικά - Ορθοδοντικά

Μικαλακοπούλου 157, Γουδή 115 27

Tηλ.: 210 7716.416, 210 7751.000, Fax: 210 7711.100, www.tsaprazis.gr, e-mail: info@tsaprazis.gr

